

T-691

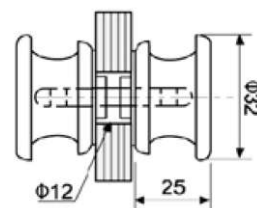

TP
PC
SC

КНОБ
комплект;
шпильки креплений – Ø8 мм;
отверстие – Ø10-12 мм;
для стекла 8-12 мм



T-692



TP
PC
SC

КНОБ
комплект;
шпильки креплений – Ø8 мм;
отверстие – Ø10-12 мм;
для стекла 8 и 10 мм

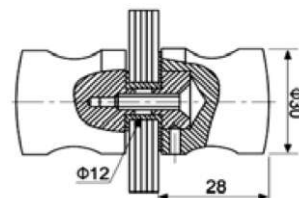

T-693



TP
PC
SC

КНОБ
комплект;
шпильки креплений – Ø8 мм;
отверстие – Ø10-12 мм;
для стекла 8-12 мм

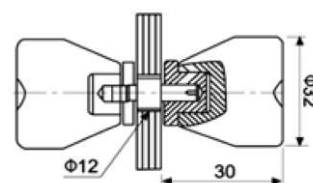

T-694



TP
PC
SC

КНОБ
комплект;
шпильки креплений – Ø8 мм;
отверстие – Ø10-12 мм;
для стекла 8 мм

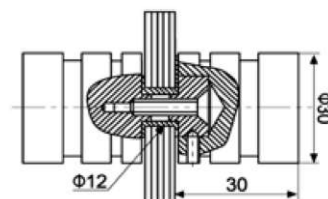

T-695



TP
PC
SC

КНОБ
комплект;
шпильки креплений – Ø8 мм;
отверстие – Ø10-12 мм;
для стекла 8 мм

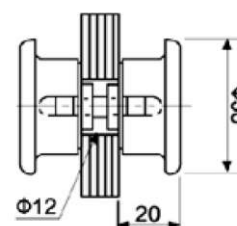

T-696



TP
PC
SC

КНОБ
комплект;
шпильки креплений – Ø8 мм;
отверстие – Ø10-12 мм;
для стекла 8-10 мм

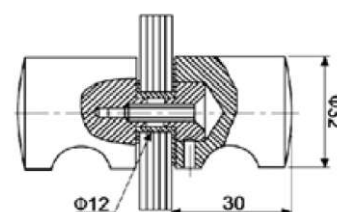

T-697



TP
PC
SC

КНОБ
комплект;
шпильки креплений – Ø8 мм;
отверстие – Ø10-12 мм;
для стекла 8-10 мм

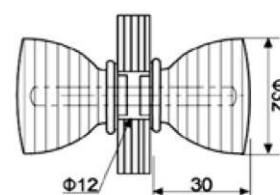

T-698



TP
PC
SC

КНОБ
комплект;
шпильки креплений – $\varnothing 8$ мм;
отверстие – $\varnothing 10-12$ мм;
для стекла 8-10 мм

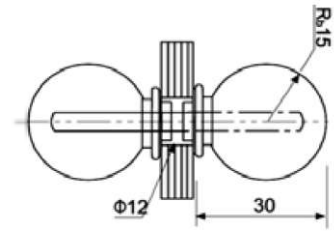

T-699



TP
PC
SC

КНОБ
комплект;
шпильки креплений – $\varnothing 8$ мм;
отверстие – $\varnothing 10-12$ мм;
для стекла 8-10 мм

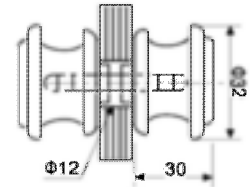

T-65



SSS

**КНОБ ПЛОСКИЙ
С ВИНТОВЫМ СОЕДИНЕНИЕМ**
комплект;
для стекла 8-10 мм

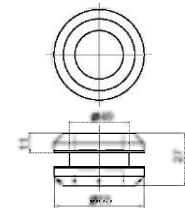

Отверстие в стекле $\varnothing 50$ мм

T-688



PSS
SSS

КНОБ
комплект;
для стекла 10-12 мм

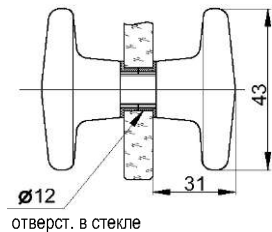

отверст. в стекле

T-689



PSS
SSS

КНОБ
комплект;
для стекла 10-12 мм

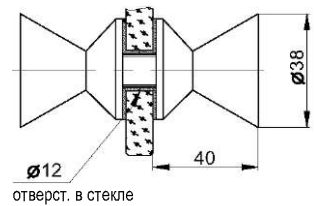

отверст. в стекле

T-994



AL

**КНОБ С ЗАЩЕЛКОЙ И ОТВЕТНОЙ
ЧАСТЬЮ НА СТЕНУ**
предназначена для установки на
двери из закаленного стекла;
для стекла 8-10 мм

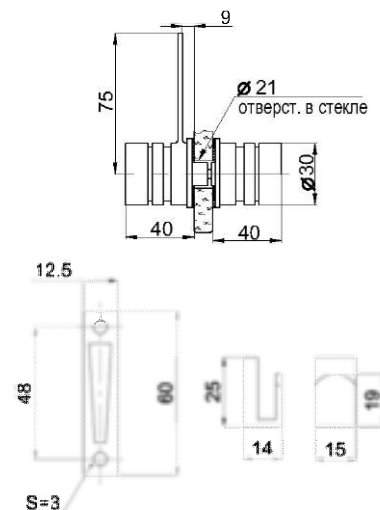
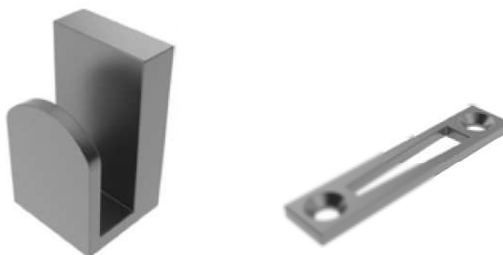

S=3

T-627



РУЧКА

комплект;
для стекла 8-12 мм;
шпильки креплений – Ø8 мм;
отверстия в стекле – Ø10-12 мм;
*примечание: межосевое расстояние
и другие геометрические размеры
уточняйте у менеджера*

L	D
350	25
350	32
400	32
450	32

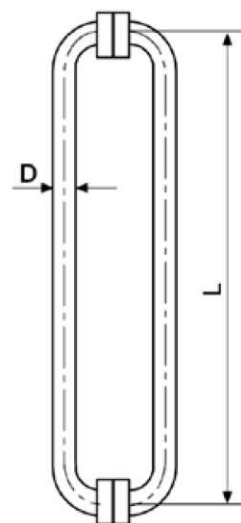

TP
PSS
SSS

T-628



РУЧКА

комплект;
для стекла 8-12 мм;
шпильки креплений – Ø8 мм;
отверстия в стекле – Ø10-12 мм;
*примечание: межосевое расстояние
и другие геометрические размеры
уточняйте у менеджера*

E	D
305	32
350	32
400	32
450	32

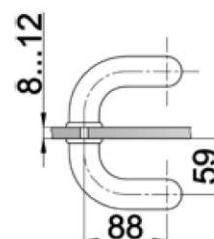

TP
PSS
SSS

T-632



РУЧКА

комплект;
для стекла 8-12 мм;
шпильки креплений – Ø8 мм;
отверстия в стекле – Ø10-12 мм;
*примечание: межосевое расстояние
и другие геометрические размеры
уточняйте у менеджера*

L	D
800	44x29
1000	44x29
1200	44x29
1500	44x29

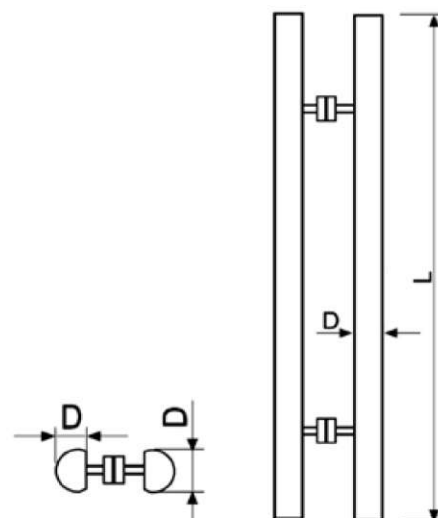

PSS

T-633



РУЧКА

комплект;
 для стекла 8-12 мм;
 шпильки креплений – Ø8 мм;
 отверстия в стекле – Ø10-12 мм;
примечание: межосевое расстояние и другие геометрические размеры уточняйте у менеджера;
 с 3-4 точками крепления и нестандартными размерами; под заказ

E	D
450	25/32
600	25/32
800	25/32
1000	25/32/38
1200	25/32/38
1500	25/32/38
1800	25/32/38

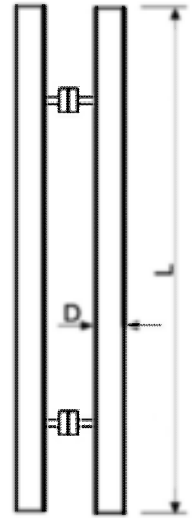
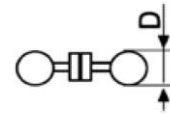

TP
 PSS
 SSS

T-645



РУЧКА

комплект;
 для стекла 8-12 мм;
 шпильки креплений – Ø8 мм;
 отверстия в стекле – Ø10-12 мм;
примечание: межосевое расстояние и другие геометрические размеры уточняйте у менеджера

E	D
500	38
600	38

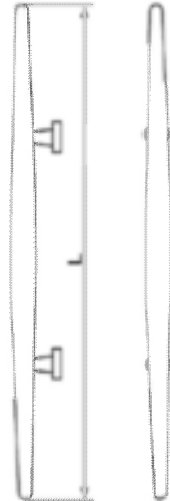

PSS
 SSS
 PSS

T-645A



РУЧКА

комплект;
 для стекла 8-12 мм;
 шпильки креплений – Ø8 мм;
 отверстия в стекле – Ø10-12 мм;
примечание: межосевое расстояние и другие геометрические размеры уточняйте у менеджера

E	D
600	38
750	38

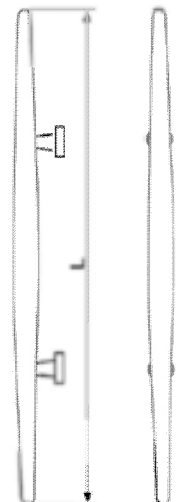
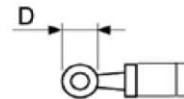

PSS
 red wood/
 black wood
 PSS

T-655

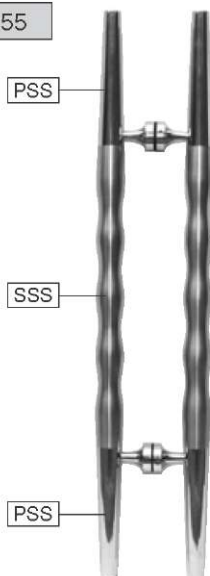

РУЧКА

комплект;
 для стекла 8-12 мм;
 шпильки креплений – Ø8 мм;
 отверстия в стекле – Ø10-12 мм;
*примечание: межосевое расстояние
 и другие геометрические размеры
 уточняйте у менеджера*

L	D
600	38
750	38

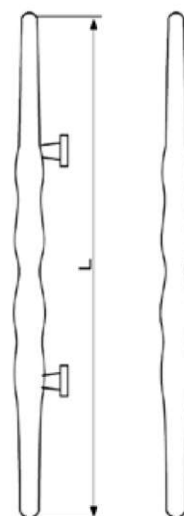
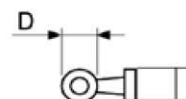

T-482A-1

РУЧКА-ЗАМОК

комплект с ответной частью;
под проем;
для стекла 8, 10, 12 мм;
Ø отверстия под шпильку – 12-14 мм;
Ø отверстия под замок – 34 мм;
три точки крепления

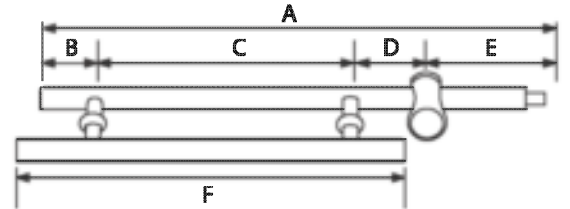
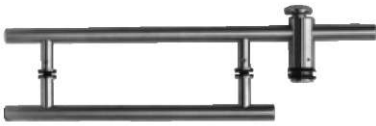

PSS

SSS

A	D	B	C	E	F
600	60	70	320	150	435

T-482A-2

РУЧКА-ОТВЕТНАЯ ЧАСТЬ К T-482A-1

комплект;
для стекла 8, 10, 12 мм;
отверстия под шпильки креплений – 12-14 мм;
две точки крепления

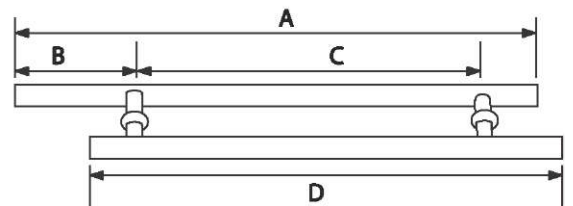

SSS

A	D	B	C
600	435	118	413

T-482B-1

РУЧКА-ЗАМОК С ЦИЛИНДРОМ И ЗАЩЕЛКОЙ

комплект с ответной частью;
для стекла 8, 10, 12 мм;
шпильки крепления – M8;
отверстия в стекле – Ø12-14 мм;
отверстие в стекле под замок – Ø34 мм;
три точки крепления

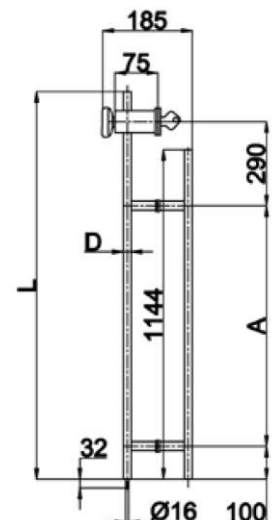

SSS

E	A	B	C	D
1340	850	185	75	Ø25
1500	1010	185	75	Ø25

T-482B-2

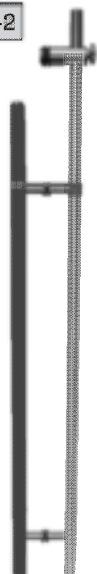

SSS

РУЧКА-ЗАМОК С ЗАЩЕЛКОЙ

комплект с ответной частью;
для стекла 8, 10, 12 мм;
шпильки крепления – М8;
отверстия в стекле – Ø12-14 мм;
отверстие в стекле под замок – Ø34 мм;
три точки крепления

L	A	B	C	D
1340	850	185	75	Ø25
1500	1010	185	75	Ø25

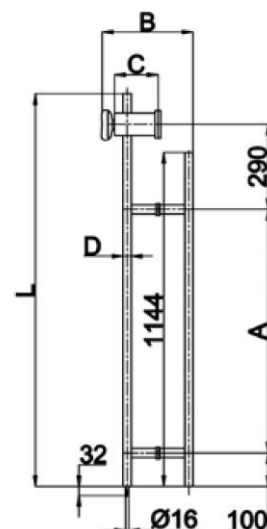

T-482D-1



PSS

SSS

РУЧКА-ЗАМОК С ЦИЛИНДРОМ И ЗАЩЕЛКОЙ

комплект с ответной частью;
для стекла 8, 10, 12 мм;
шпилька крепления – М10;
отверстие под замок в стекле – Ø22 мм;
нижнее отверстие в стекле – Ø12-16 мм;
две точки крепления

L	A	B	C	D
1500	140	1125	298	Ø35

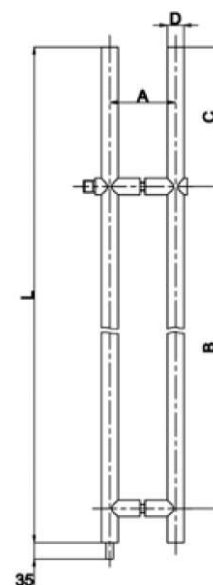

T-269



РУЧКА

комплект;
шпильки креплений – Ø8 мм;
для стекла 8-12 мм;
отверстия в стекле – Ø12-14 мм;
примечание: ручка имеет три точки крепления;
примечание: межосевое расстояние и другие геометрические размеры уточняйте у менеджера

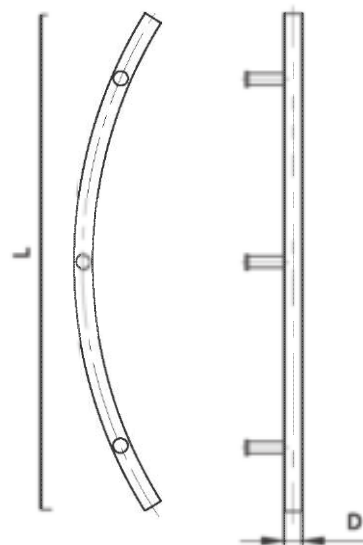

SSS

T-319



РУЧКА

комплект;
шпильки креплений – Ø8 мм;
для стекла 8-12 мм;
отверстия в стекле – Ø12-14 мм;
примечание: межосевое расстояние и другие геометрические размеры уточняйте у менеджера

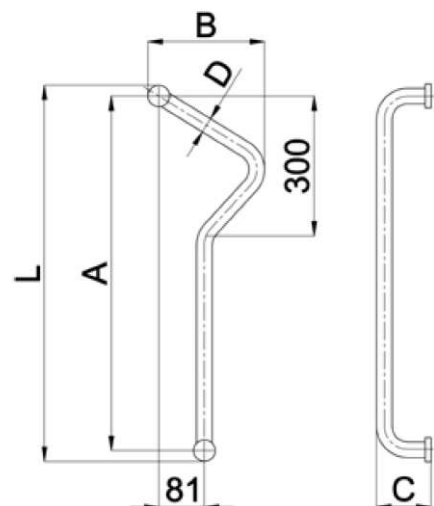

SSS

T-342



РУЧКА

комплект;
шпильки креплений – Ø8 мм;
для стекла 8-12 мм;
отверстия в стекле – Ø12-14 мм;
примечание: межосевое расстояние и другие геометрические размеры уточняйте у менеджера

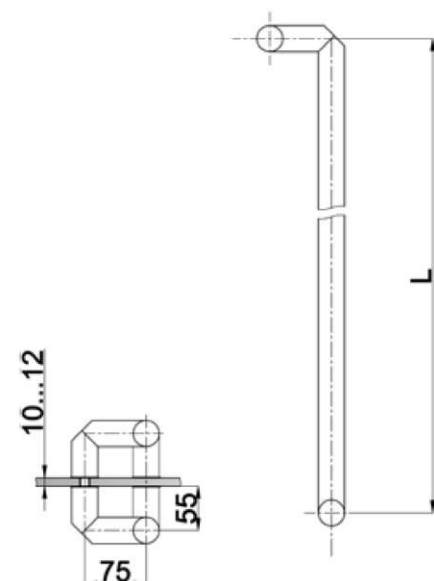

SSS

T-629



РУЧКА

комплект;
для стекла 8-12 мм;
шпильки креплений – Ø8 мм;
отверстия в стекле – Ø10-12 мм;
*примечание: межосевое расстояние
и другие геометрические размеры
уточняйте у менеджера*

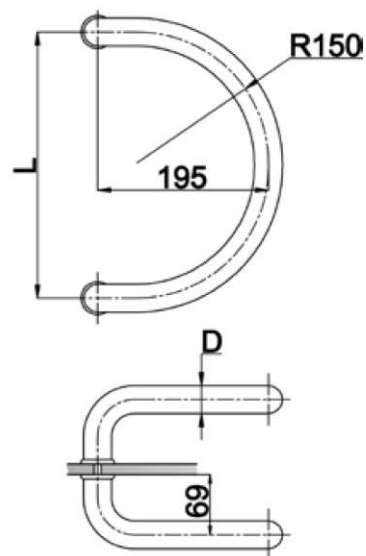

PSS

SSS

T-630



РУЧКА

комплект;
для стекла 8-12 мм;
шпильки креплений – Ø8 мм;
отверстия в стекле – Ø10-12 мм;
*примечание: межосевое расстояние
и другие геометрические размеры
уточняйте у менеджера*

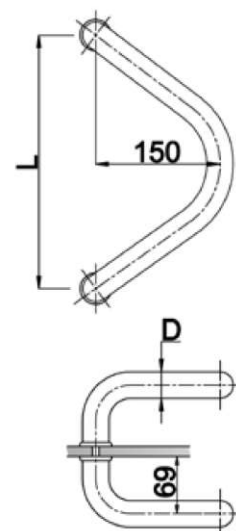

PSS

SSS

T-634



РУЧКА

комплект;
для стекла 8-12 мм;
шпильки креплений – Ø8 мм;
отверстия в стекле – Ø10-12 мм;
*примечание: межосевое расстояние
и другие геометрические размеры
уточняйте у менеджера*

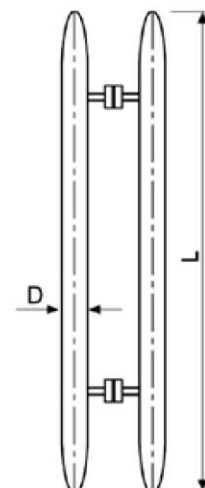

PSS

SSS